

**GEBERIT AQUACLEAN
TUMA CLASSIC**

■ GEBERIT

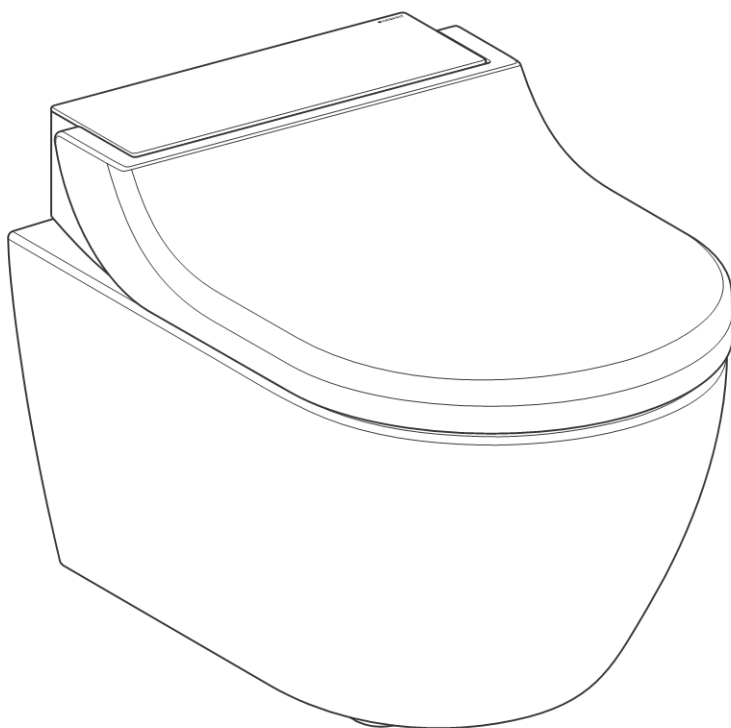

РУКОВОДСТВО ПО ОБСЛУЖИВАНИЮ

Содержание

Для Вашей безопасности	5
Для кого предназначено это изделие?	5
Как пользоваться этим изделием?	5
Чего следует избегать?	5
Ненадлежащее использование	5
Общие указания по технике безопасности.....	6
Обзор уровней предупреждения и символов, используемых в данном руководстве	8
Обзор символов, приведенных на изделии	8
Зарегистрируйте свое устройство	9
Знакомство с устройством.....	10
Об устройствах Geberit AquaClean	10
Обзор функций устройства	10
Длительность омывания	10
Краткая информация об устройстве	11
Включение и выключение прибора	13
Концепция управления	15
Боковая панель управления	15
Специальные функции кнопок	16
Приложение Geberit AquaClean	16
Управление устройством	17
Настройки устройства.....	17
Дополнительные настройки прибора в приложении Geberit AquaClean	17
Использование биде анальной зоны	18
Настройка напора омывающей струи	18
Сохранение профиля пользователя в приложении Geberit AquaClean.....	19
Что происходит после пользования унитазом-биде?	19
Очистка устройства и удаление из него известкового налета	20
Очистка санфаянса со специальным покрытием	20
Уход и очистка гладких поверхностей	20
Автоматическая замена воды.....	20
Общие рекомендации по чистке.....	20
Целенаправленная дезинфекция.....	21
Специально предназначенные чистящие средства и инвентарь для чистки	21
Удаление известкового налета из устройства	23
Снятие крышки унитаза	24
Удаление известкового налета	25
Очистка крышки, сиденья и корпуса унитаза	27
Очистка зоны между прибором и керамическим унитазом	28
Очистка форсунки штуцера для омывания	29
Очистка области промывания санфаянса	29
Устранение неисправностей	30
Унитаз-биде не функционирует	30
Прочие функциональные сбои	31

Устойчивое развитие	32
Группа Geberit и устойчивое развитие.....	32
Экологичный дизайн – отчетность о воздействии на экологию.....	32
Экологические подсказки	32
Компоненты	33
Утилизация старого электрического и электронного оборудования.....	33
Гарантия для конечного пользователя.....	34
Технические характеристики и соответствие требованиям	35
Технические данные	35
Сертификат соответствия	35

Для Вашей безопасности

Для кого предназначено это изделие?

Унитаз-биде Geberit AquaClean может использоваться в качестве унитаза всеми возрастными группами потребителей. Детям разрешается выполнять очистку и ремонт изделия только под присмотром взрослых.

Как пользоваться этим изделием?

Данное изделие предусмотрено для следующих целей и случаев применения:

- использование в качестве унитаза-биде:
 - для омывания анальной зоны тела
- для установки в обогреваемом помещении
- для подключения к системе питьевого водоснабжения
- для эксплуатации с использованием воды из установки обратного осмоса

Чего следует избегать?

Изделие не предусмотрено для следующих условий эксплуатации:

- подъем с сиденья унитаза во время омывания
- размещение грузов и предметов на крышке унитаза
- эксплуатация без пробки в отверстии для заливки средства для удаления известкового налета Geberit AquaClean

Ненадлежащее использование

Компания Geberit не несет ответственности за последствия ненадлежащего использования изделия.

Общие указания по технике безопасности

Приведенные ниже указания по технике безопасности действуют на протяжении всего срока эксплуатации изделия:

- Перед первым использованием внимательно прочтите руководство по обслуживанию, чтобы ознакомиться с принципами эксплуатации изделия.
- Сохраните руководство по обслуживанию для использования в дальнейшем.
- Эксплуатация поврежденного прибора запрещена. Отсоедините прибор от электросети, если это возможно, и обратитесь в сервисную службу Geberit.
- Не открывайте прибор. Внутри него нет компонентов, которые подлежат обслуживанию или ремонту пользователем.
- Запрещено вносить изменения в конструкцию прибора или устанавливать дополнительные компоненты. Внесение изменений в конструкцию прибора может представлять риск для жизни.
- Ремонт разрешено выполнять только авторизованным специалистам и только с использованием оригинальных запчастей.
- Разрешается использовать только оригинальные комплектующие.
- Владелец или пользователь должны использовать и обслуживать прибор только таким образом, который описан в данном руководстве по обслуживанию.
- Если прибор Geberit AquaClean был демонтирован (например, при переезде), для его монтажа используйте только актуальную версию руководства по монтажу.
- Прибор Geberit AquaClean разрешается подключать только к электросети, характеристики которой соответствуют данным на типовой табличке.
- При пользовании чистящими средствами и средствами для удаления известкового налета обязательно соблюдайте указания от их производителей.

i В тексте данного документа содержатся предупредительные указания. Под предупредительными указаниями имеются в виду рекомендации по технике безопасности, имеющие отношение к ежедневному использованию и зависящие от ситуации. Такие указания содержат предупреждения о конкретных видах опасности.

i Данное руководство соответствует техническому уровню устройства на момент передачи в печать. Сохранено право на внесение изменений с целью совершенствования.

Актуальная версия данного документа и других документов всегда предлагается пользователям в Интернете.
www.geberit.com

Обзор уровней предупреждения и символов, используемых в данном руководстве

Уровни предупреждения и символы



ОПАСНО

Обозначает непосредственно угрожающую опасность, которая, если ее не устранить, приведет к смерти или получению тяжелых телесных повреждений.



ПРЕДУПРЕЖДЕНИЕ

Обозначает возможно угрожающую опасность, которая, если ее не устранить, может привести к смерти или получению тяжелых телесных повреждений.

ВНИМАНИЕ

Обозначает опасность, которая, если ее не устранить, может привести к нанесению материального ущерба.



Указывает на важную информацию.

Обзор символов, приведенных на изделии

Символ	Значение
	Перед вводом изделия в эксплуатацию прочесть указания по технике безопасности, а также руководство по обслуживанию/по эксплуатации.
	Опасность для жизни от удара током

Зарегистрируйте свое устройство

Регистрация гарантии

Продлите бесплатно гарантийный срок унитаза Geberit AquaClean. Для этого необходимо зарегистрироваться в течение 90 рабочих дней с даты установки.



На третий год гарантийного срока компания Geberit в случае брака материала или производственных дефектов берет на себя обязательство по бесплатной поставке запасных частей при условии, что изделие было установлено и введено в эксплуатацию предприятием.

Через компьютер:

<http://www.geberit-aquaclean.com/registration>

По почте:

Заполните и пришлите нам прилагаемый гарантийный талон.

Через смартфон или планшет:



Через приложение
Geberit AquaClean:

Android:



iOS:



Знакомство с устройством

Об устройствах Geberit AquaClean

Устройство Geberit AquaClean представляет собой унитаз со встроенной функцией омывания. Устройство также выполняет все остальные функции привычного унитаза. Дополнительные функции зависят от исполнения конкретной модели.

Обзор функций устройства

Функции обеспечения гигиены:

- технология омывания WhirlSpray
- автоматическая очистка форсунки штуцера для омывания до и после каждого омывания

Функции обеспечения комфорта:

- регулируемый напор омывающей струи
- сиденье и крышка унитаза с функцией SoftClosing
- боковая, эргономичная панель управления

Очистка и уход:

- съемная крышка унитаза
- возможность подъема крышки-биде для очистки зоны между прибором и керамическим унитазом
- программа удаления известкового налета

Длительность омывания

Омывание посредством биде анальной зоны длится 50 секунд. Его можно в любой момент завершить повторным нажатием кнопки <Омывающая струя>.

Краткая информация об устройстве

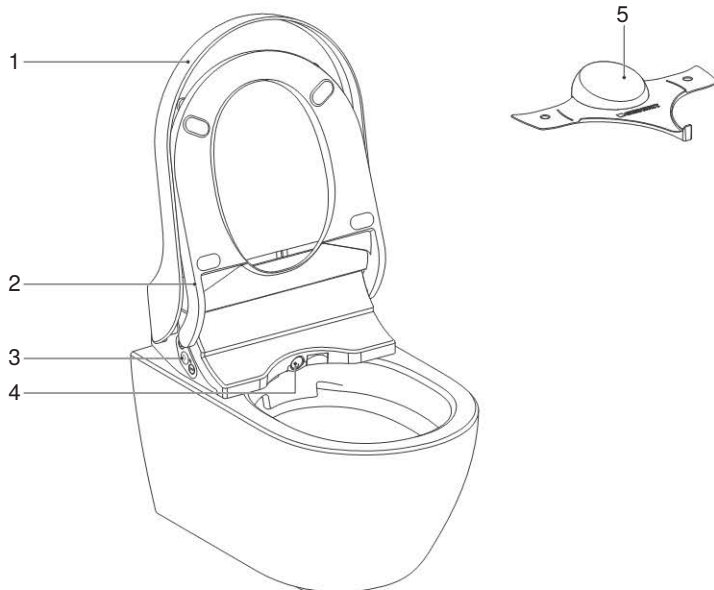

- 1 Крышка унитаза
- 2 Сиденье унитаза
- 3 Боковая панель управления со светодиодом состояния
- 4 Штуцер для омывания с форсункой
- 5 Защитный прозрачный щиток для тестирования и настройки

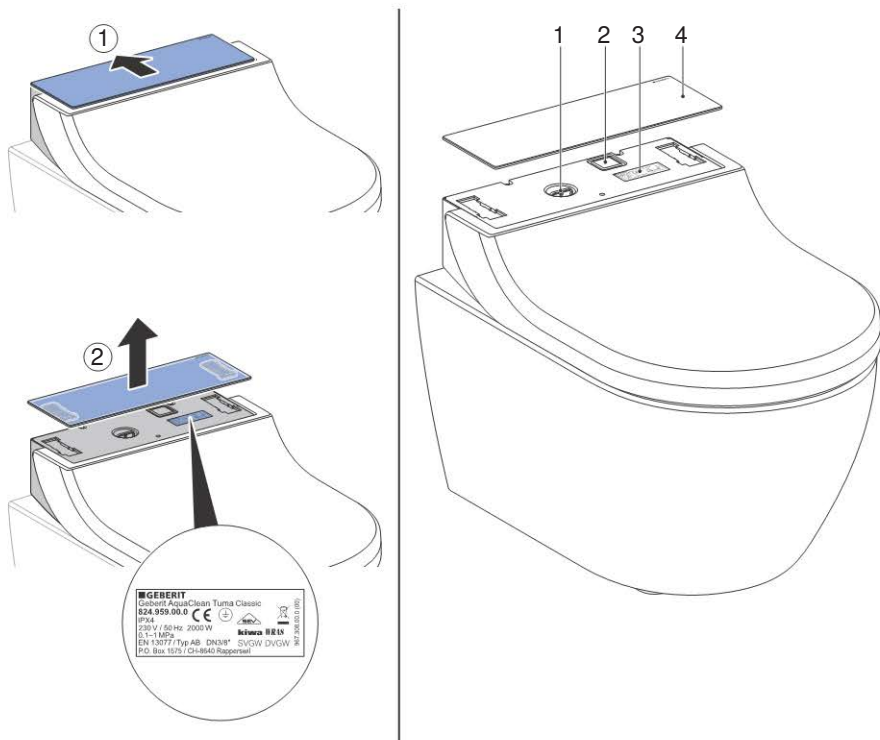

GEBERIT
 Saniflore AquaClean Toilet Classic
 524.959.00.0
 IPX4
 230 V / 50 Hz; 2000 W
 11-1-1075
 EN 12077 Typ AB DN38* SVGW DVGW
 P.O. Box 1075 / CH-8940 Rapperswil
 www.geberit.com

- 1 Отверстие для заливки средства для удаления известкового налета с заглушкой¹⁾
 - 2 Сетевой выключатель
 - 3 Типовая табличка с серийным номером
 - 4 Декоративная панель
- ¹⁾ Средство для удаления известкового налета Geberit AquaClean (арт. № 147.040.00.1)

Включение и выключение прибора

i Чтобы электроника могла полностью перегрузиться, между выключением и повторным включением должно пройти не менее 30 секунд.

1 Поднимите крышку унитаза.

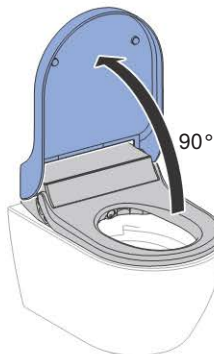

2 Снимите крышку унитаза.

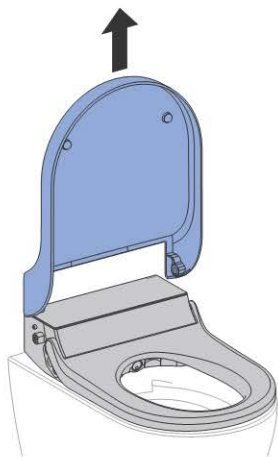

3 Снимите декоративную панель.

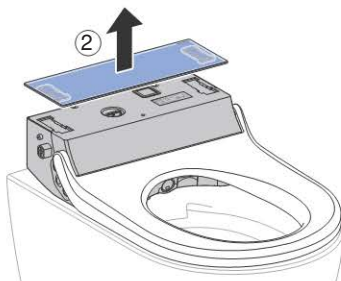
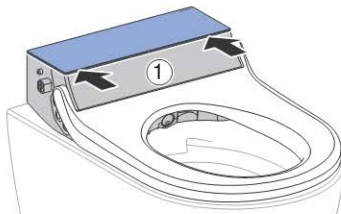

4 Нажмите сетевой выключатель.

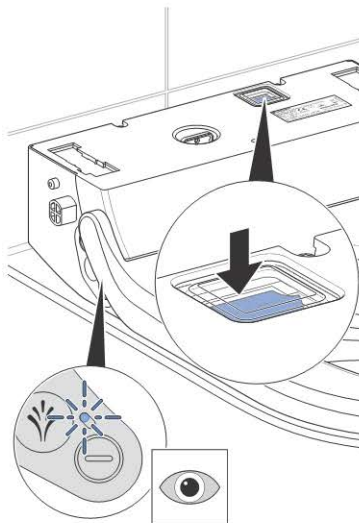

✓ Светодиод на боковой панели управления мигает/гаснет.

5 Установите декоративную панель.

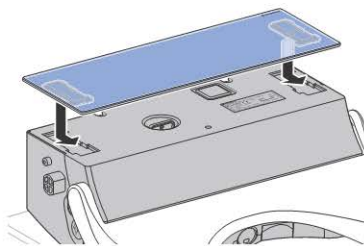

6 Установите крышку унитаза.

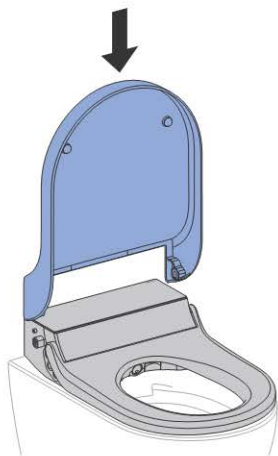

7 Опустите крышку унитаза.



Результат

- ✓ После включения выполняется инициализация прибора.

Концепция управления

Боковая панель управления

Боковая панель позволяет управлять функциями унитаза-биде.

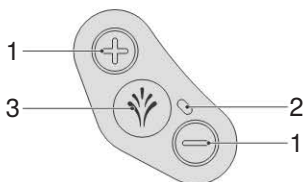

- 1 Кнопки <+>/<->: увеличение или уменьшение напора омывающей струи
- 2 Светодиод состояния
- 3 Кнопка <Омывающая струя>: включение и выключение биде анальной зоны

Таблица 1: Светодиод состояния на боковой панели управления

Светодиод	Описание
Мигает синий	После включения выполняется инициализация прибора. Выполняется промывка системы.
Горит синий	Проточный водонагреватель включен.
Не горит	Проточный водонагреватель выключен.
Горит красный	Требуется удаление известкового налета. → Смотреть «Удаление известкового налета», страница 25
Мигает красный	Сообщение о неисправности → Смотреть «Унитаз-биде не функционирует», страница 30
Мигает красный и горит оранжевый	Прибор заблокирован, требуется немедленное удаление известкового налета. Использование функций омывания в заблокированном состоянии невозможно. Блокировку можно отменить на 50 циклов омывания, нажав на 5 секунд кнопку <Омывающая струя>.
Горит оранжевый	Производится очистка прибора от известкового налета. Во время процедуры удаления известкового налета использовать унитаз-биде нельзя.
Мигает оранжевый	Выполняется замена воды. → Смотреть «Автоматическая замена воды», страница 20
Мигает красный/оранжевый	Прибор находится в режиме удаления известкового налета и ожидает действия пользователя



Кнопки панели управления расположены с учетом принципов эргономики. Для каждой из кнопок характерна собственная, отчетливо различимая на ощупь форма поверхности.

Специальные функции кнопок

С помощью специальной комбинации кнопок можно получить доступ к дополнительным функциям унитаза-биде.

Таблица 2: Боковая панель управления

Функции	Кнопка на боковой панели управления	Вкл.	Выкл.
Выдвижение штуцера для проведения очистки	Одновременно коротко нажать <+> и <Омывающая струя>.	—	—
Включение функции удаления известкового налета	Одновременно нажать <-> и <Омывающая струя> и удерживать в течение 5 секунд.	—	—
Отмена требования удаления известкового налета на следующие 50 циклов омывания	Удерживать кнопку <Омывающая струя> нажатой в течение 5 секунд.	Звуковой сигнал (1x)	—
Включение/выключение демонстрационного режима	Одновременно нажать <+> и <-> и удерживать в течение 5 секунд.	Звуковой сигнал (1x)	Звуковой сигнал (2x)

Приложение Geberit AquaClean

С помощью приложения Geberit AquaClean можно управлять следующими функциями унитаза-биде:

- дистанционное управление унитазом-биде Geberit AquaClean
- отображение и изменение настроек

Приложение Geberit AquaClean предлагает также следующие преимущества:

- сохранение индивидуальных настроек на смартфоне
- помощь в уходе и техобслуживании прибора
- удобная регистрация унитаза-биде Geberit AquaClean
- обучающее видео
- сервисная и контактная информация

Бесплатное приложение Geberit AquaClean доступно для смартфонов под управлением Android и iOS в соответствующем магазине App Store.

Android:



iOS:



Управление устройством

Настройки устройства

Настройка	Диапазон настройки	Заводская настройка основного профиля
Напор оmyивающей струи биде анальной зоны	уровень 1–5	уровень 3

Дополнительные настройки прибора в приложении Geberit AquaClean

Настройка	Диапазон настройки	Заводская настройка основного профиля
Положение штуцера биде анальной зоны	уровень 1–5	уровень 3
Маятниковый режим штуцера для оmyивания биде анальной зоны	вкл./выкл.	вкл.
Горячая вода в режиме оmyивания	вкл./выкл.	вкл.
Температура оmyивающей струи	уровень 1–5	уровень 4
Жесткость воды → Смотреть «Удаление известкового налета из устройства», страница 23	мягкая/средняя/ жесткая	жесткая

Использование биде анальной зоны

Необходимое условие

- Вы сидите на сиденье унитаза.

- ▶ Один раз коротко нажмите кнопку <Омывающая струя> на боковой панели управления.

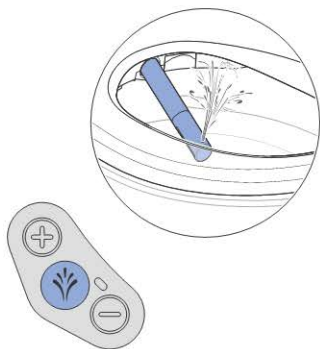

Результат

- ✓ Начинается процесс омывания.
- ✓ Небольшое количество воды через перелив стекает в керамический унитаз.

- i** Повторным нажатием на кнопку <Омывающая струя> можно досрочно завершить омывание.

Настройка напора омывающей струи

Необходимое условие

- Производится во время омывания.

- ▶ Для увеличения напора омывающей струи нажмите кнопку <+>. Для уменьшения напора омывающей струи нажмите кнопку <->.



Результат

- ✓ Напор омывающей струи станет сильнее или слабее.

- i** Напор омывающей струи предусматривает регулировку по 5 уровням.

Сохранение профиля пользователя в приложении Geberit AquaClean

Необходимое условие

- На смартфоне установлена актуальная версия приложения Geberit AquaClean.
- Приложение Geberit AquaClean запущено.
- Вы находитесь в диапазоне распознавания унитаза-биде.

► Сохраните настройки в приложении Geberit AquaClean.

Результат

- ✓ Индивидуальный профиль пользователя сохранится на смартфоне.
- ✓ Настройки применяются на всех сопряженных унитазах-биде.

Что происходит после пользования унитазом-биде?

После пользования прибор автоматически подготавливается к следующему использованию:

- Форсунка штуцера для омывания интенсивно промывается.
- Унитаз-биде автоматически переключается в режим экономии энергии, если не активируется ни одна функция прибора.

Очистка устройства и удаление из него известкового налета

Очистка санфаянса со специальным покрытием

Санфаянс имеет специальное покрытие. Благодаря данному покрытию вода собирается в шаровидные капли и очень хорошо стекает. Такие остатки, как известковые отложения и грязь, попадают в капли воды и просто смываются. Этот эффект имеет особое значение для защиты окружающей среды, поскольку исчезает необходимость в использовании агрессивных средств для чистки унитазов.

Уход и очистка гладких поверхностей

Все гладкие поверхности можно мыть водой и жидким, не наносящим вред коже, щадящим чистящим средством.



Агрессивные и абразивные чистящие средства могут повредить поверхность. Использовать исключительно жидкие, не наносящие вред коже, щадящие чистящие средства. В комплект для чистки Geberit AquaClean (арт. № 242.547.00.1) входит готовое к применению чистящее средство, которое оптимально подходит для всех видов поверхности Geberit AquaClean.

Автоматическая замена воды

Если унитаз-биде перезапускается или не использовался более 2 недель, после включения он ополаскивается чистой водой. Это позволяет гарантировать качество воды для омывания перед дальнейшим использованием.

Общие рекомендации по чистке

Интервал очистки	Действие
Ежедневно	<ul style="list-style-type: none">Протереть капли воды мягкой безворсовой тканью, чтобы предотвратить образование известкового налета.
Еженедельно	<ul style="list-style-type: none">Тщательно очистить все поверхности и углы. → Смотреть «Очистка крышки, сиденья и корпуса унитаза», страница 27Проверить форсунку штуцера для омывания и при необходимости очистить. → Смотреть «Очистка форсунки штуцера для омывания», страница 29
Ежемесячно	<ul style="list-style-type: none">Промыть форсунку штуцера для омывания под проточной водой, чтобы смыть посторонние вещества.Очистить керамический унитаз с помощью чистящего средства Geberit AquaClean. → Смотреть «Очистка области промывания санфаянса», страница 29

Целенаправленная дезинфекция

Дезинфекция рекомендуется, только если существует конкретная опасность заражения возбудителями болезней.

ВНИМАНИЕ

Риск повреждения поверхностей агрессивными дезинфицирующими средствами

- ▶ Применять дезинфицирующие средства только на спиртовой основе, которые подходят также для дезинфекции рук и кожи.
- ▶ При обращении с опасными веществами соблюдать указания по технике безопасности производителя.

Тип дезинфекции	Процесс дезинфекции
Влажная дезинфекция протиранием Применять на гладких поверхностях, которые можно протереть	<ul style="list-style-type: none">▶ Полностью покрыть поверхности дезинфицирующим средством.▶ Оставить дезинфицирующее средство на некоторое время согласно данным производителя.▶ Затем вытереть поверхности одноразовыми салфетками.
Дезинфекция распылением Применять только для труднодоступных поверхностей, которые нельзя протереть	<ul style="list-style-type: none">▶ Распылить влажное дезинфицирующее средство на труднодоступные поверхности.▶ Оставить дезинфицирующее средство на некоторое время согласно данным производителя.

Специально предназначенные чистящие средства и инвентарь для чистки

ВНИМАНИЕ

Риск повреждения прибора в результате воздействия агрессивного средства для удаления известкового налета





- ▶ В прибор следует заливать только средство для удаления известкового налета Geberit AquaClean.



ВНИМАНИЕ

Риск повреждения поверхности в результате воздействия агрессивных и абразивных чистящих средств

- ▶ Использовать чистящее средство Geberit AquaClean.

В комплект для чистки Geberit AquaClean входит готовое к применению чистящее средство, которое оптимально подходит для всех видов поверхности Geberit AquaClean.

Символ	Характеристики подходящих чистящих средств
	Не раздражают кожу
	Незначительная кислотность, например, как у сильно разбавленной лимонной кислоты
	Слабое пенообразование
	Жидкие
	Разбавляются водой

Символ	Подходящие инструменты для очистки
	Мягкие, мелкопористые губки
	Не содержащие пыли, мягкие безворсовые ткани
	Щетка для унитаза

Удаление известкового налета из устройства

С помощью приложения Geberit AquaClean прибор можно настроить на жесткость местной воды в соответствии со следующей таблицей. Данная настройка позволяет избежать лишних процедур удаления известкового налета и способствует бережному отношению к окружающей среде. Тем не менее, даже в этом случае требуется регулярное удаление известкового налета из прибора.

Диапазон	°fH	°dH	°eH
мягкая	≤ 15	≤ 8	≤ 11
средняя	15–25	8–14	11–18
жесткая	> 25	> 14	> 18



Прибором можно продолжать пользоваться в обычном режиме, если на боковой панели управления светится красный светодиод. Тем не менее рекомендуется в ближайшее время провести удаление известкового налета.

Частота	Сообщение	Устранение неисправности
Не менее одного раза в год	<ul style="list-style-type: none"> На панели управления горит красный светодиод. 	<ul style="list-style-type: none"> ▶ Проведите процесс удаления известкового налета.
Достигнуто максимальное количество циклов омывания в зависимости от жесткости воды	<ul style="list-style-type: none"> В приложении Geberit AquaClean появляется сообщение о необходимости удаления известкового налета. 	
Достигнуто двойное максимальное количество циклов омывания в зависимости от жесткости воды	<ul style="list-style-type: none"> На панели управления мигает красный светодиод. В приложении Geberit AquaClean появляется сообщение о необходимости удаления известкового налета. 	<p>Необходимое условие</p> <ul style="list-style-type: none"> – Дальнейшее омывание без удаления известкового налета невозможно. ▶ Проведите процесс удаления известкового налета.

Снятие крышки унитаза

- 1** Поднимите крышку унитаза.



- 2** Снимите крышку унитаза.

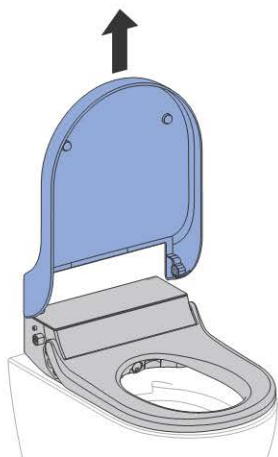

Удаление известкового налета

ВНИМАНИЕ

Риск повреждения прибора в результате воздействия агрессивного средства для удаления известкового налета

- ▶ В прибор следует заливать только средство для удаления известкового налета Geberit AquaClean.



- Проводить удаление известкового налета требуется не реже чем раз в год или чаще в зависимости от количества циклов омывания.
- Во время процедуры удаления известкового налета унитазом можно пользоваться, но без функций омывания.
- Процедура удаления известкового налета длится до 30 минут. Как только оранжевый светодиод погаснет, функция омывания станет вновь доступна.
- Сразу удалите влажной тканью брызги средства для удаления известкового налета Geberit AquaClean.

Необходимое условие

- На боковой панели управления горит красный светодиод или горит оранжевый и одновременно мигает красный.
- Крышка унитаза снята.

- 1 Снимите декоративную панель.

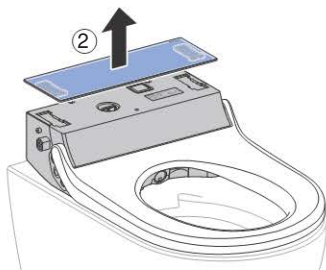
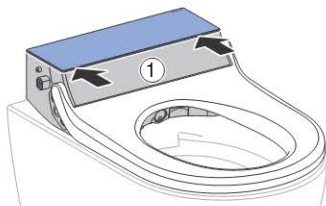

- 2 Выньте пробку.

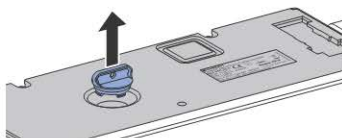

- 3 Одновременно нажмите и удерживайте в течение 5 секунд кнопки <--> и <Омывающая струя> на боковой панели управления.



- ✓ Светодиод на боковой панели управления одновременно мигает оранжевым и красным цветом.

- 4** Налейте в прибор примерно половину бутылки средства для удаления известкового налета Geberit AquaClean.

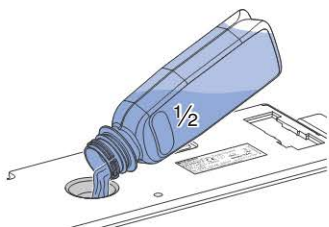

- 5** Нажмите кнопку <Омывающая струя> на боковой панели управления.
- ✓ Светодиод горит оранжевым цветом.
 - ✓ Прибор перерабатывает залитое средство для удаления известкового налета, при этом незначительное количество средства попадает в керамический унитаз. Приблизительно через 15 секунд светодиод на боковой панели управления начинает одновременно мигать оранжевым и красным цветом.

- 6** Залейте в прибор оставшееся средство для удаления известкового налета Geberit AquaClean.



- 7** Установите пробку на место.

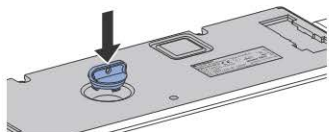

- 8** Установите декоративную панель.

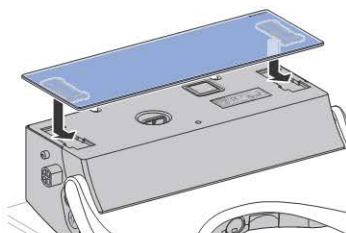

- 9** Установите крышку унитаза.

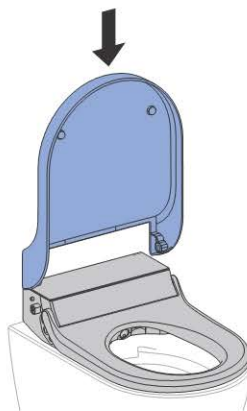

- 10** Нажмите кнопку <Омывающая струя>.



- ✓ До завершения программы удаления известкового налета горит оранжевый светодиод. Как только оранжевый светодиод погаснет, прибор снова готов к использованию.

Очистка крышки, сиденья и корпуса унитаза

i Следить за тем, чтобы не поцарапать поверхность сиденья унитаза. Для этого компоненты следует положить на мягкую основу без твердых царапающих частиц.

1 Распылите чистящее средство Geberit AquaClean на поверхности унитаза. Протрите поверхности мягкой влажной безворсовой тканью.

2 Откройте крышку унитаза.



3 Снимите крышку унитаза.

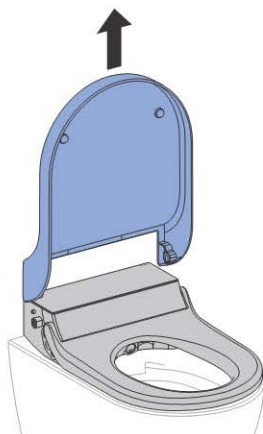

4 Для полной очистки снимите декоративную панель.

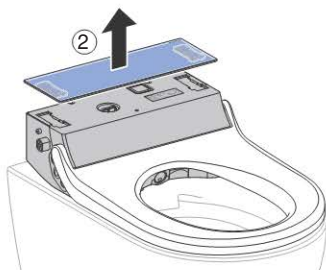
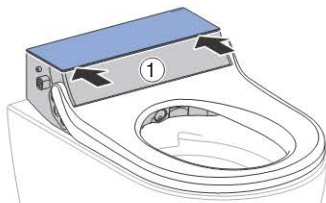

5 Побрызгайте чистящее средство Geberit AquaClean на крышку и сиденье унитаза. Протрите поверхности мягкой влажной безворсовой тканью.

6 Затем промокните все поверхности мягкой безворсовой тканью.

7 После очистки соберите прибор в обратном порядке.

Очистка зоны между прибором и керамическим унитазом



ПРЕДУПРЕЖДЕНИЕ

Опасность для жизни от удара током

Без ограничителя съема (предохранительного троса) во время движения в устройство может попасть вода.

- ▶ Не перерезать и не повреждать трос ограничителя.
- ▶ Не трогать и не снимать ограничитель.

1 Выключите прибор.

2 Отсоедините прибор от опорной площадки.

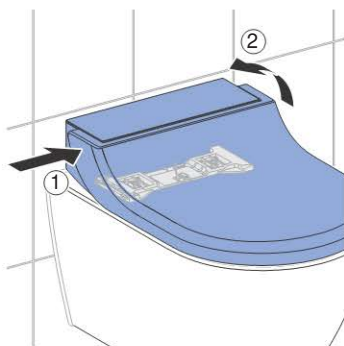

3 Приподнимите прибор, насколько позволяет ограничитель. Очистите пространство между унитазом-биде и керамическим унитазом.

4 Установите прибор на опорной площадке. Следите за тем, чтобы он надежно зафиксировался.



5 Включите прибор.

Очистка форсунки штуцера для омывания



- Для очистки использовать мягкую безворсовую ткань.
- Средство для очистки Geberit AquaClean идеально подходит для всех поверхностей прибора.

1

Поднимите крышку и сиденье унитаза.

2

Одновременно нажмите кнопки <+> и <Омывающая струя>.

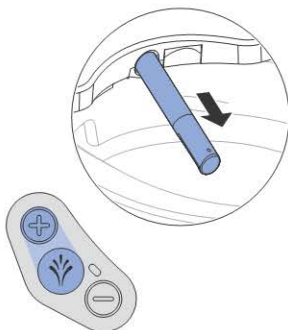

- ✓ Штуцер для омывания полностью выдвигается.

3

Удерживая штуцер для омывания, выдвиньте форсунку штуцера вперед для очистки и удаления известкового налета. Следите за ровным перемещением форсунки относительно штуцера для омывания.

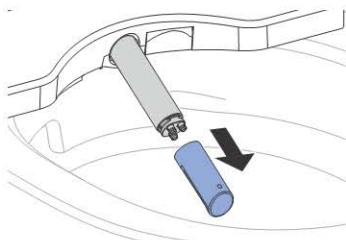

4

Если очистить, в т. ч. от известкового налета, форсунку штуцера для омывания полностью не удастся, замените ее.

5

Распылите на штуцер для омывания чистящее средство Geberit AquaClean. Затем тщательно промойте его теплой водой.

6

Тщательно высушите форсунку штуцера для омывания.

7

Установите форсунку штуцера для омывания.

8

Нажмите кнопку <Омывающая струя>.



- ✓ Штуцер для омывания полностью задвигается. Процедура очистки завершена.

Очистка области промывания санфаянса

1

Побрызгать санфаянс чистящим средством Geberit AquaClean и оставить средство на несколько минут.

2

В завершение ополоснуть санфаянс водой.

3

Удалить трудноудаляемые загрязнения с помощью щетки для унитаза.

Устранение неисправностей

Унитаз-биде не функционирует

Приведенная ниже таблица поможет найти причину, вызвавшую функциональный отказ унитаза-биде.



ОПАСНО

Смертельная опасность при ударе электрическим током

- ▶ Не открывать прибор.
- ▶ Не ремонтировать прибор самостоятельно.
- ▶ Не вносить изменения в конструкцию прибора.
- ▶ Не заменять поврежденный кабель питания самостоятельно.



В случае неисправности унитаза-биде в любой момент можно пользоваться как обычным унитазом. Штуцер для омывания должен быть полностью задвинут. Смысл унитаза, как обычно, задействуется нажатием клавиши на смывном бачке.



Если прибор неисправен, его можно выключить с помощью сетевого выключателя.

Шаг	Описание проблемы	Устранение неисправности
1	Унитаз-биде и светодиод состояния не функционируют.	<ul style="list-style-type: none">▶ Выключить и снова включить прибор. → Смотреть «Включение и выключение прибора», страница 13 <p>Результат</p> <ul style="list-style-type: none">✓ Выполняется повторная инициализация прибора.
2	Однократно срабатывает плавкий предохранитель или автоматический выключатель дифференциальной защиты в электрическом распределительном устройстве.	<ul style="list-style-type: none">▶ Заменить плавкий предохранитель в электрическом распределительном устройстве либо вернуть его в рабочее состояние.▶ Вернуть автоматический выключатель дифференциальной защиты в электрическом распределительном устройстве в рабочее состояние. <p>Результат</p> <ul style="list-style-type: none">✓ После включения выполняется инициализация прибора. Пользование прибором не приводит к срабатыванию плавкого предохранителя или автоматического выключателя дифференциальной защиты.
3	Плавкий предохранитель или автоматический выключатель дифференциальной защиты в электрическом распределительном устройстве срабатывают повторно при пользовании прибором.	<ul style="list-style-type: none">▶ Извлечь сетевой штекер (при наличии) из розетки.▶ Заменить плавкий предохранитель или автоматический выключатель дифференциальной защиты в электрическом распределительном устройстве либо вернуть их в рабочее состояние.▶ Свяжитесь с сервисной службой. <p>Результат</p> <ul style="list-style-type: none">✓ Прибор неисправен.

Шаг	Описание проблемы	Устранение неисправности
4	Изделие имеет неизвестную техническую неисправность.	<ul style="list-style-type: none"> ▶ Активировать плавкий предохранитель или автоматический выключатель дифференциальной защиты в электрическом распределительном устройстве. ▶ Извлечь сетевой штекер (при наличии) из розетки. ▶ Связаться с сервисной службой. ▶ Поручить проверку электропитания специалисту.

Прочие функциональные сбои

Приведенная ниже таблица поможет найти причину отказа отдельных функций унитаза-биде.



В случае неисправности унитазом-биде в любой момент можно пользоваться как обычным унитазом. Штуцер для омывания должен быть полностью задвинут. Смысл унитаза, как обычно, задается нажатием смывных клавиш.



Если прибор неисправен, его можно выключить с помощью сетевого выключателя.

Шаг	Описание проблемы	Устранение неисправности
1	Прибор не функционирует или некоторые функции работают неправильно.	<ul style="list-style-type: none"> ▶ Отключить унитаз-биде с помощью сетевого выключателя на 30 секунд. ▶ Снова включить унитаз-биде с помощью сетевого выключателя. <p>Результат</p> <ul style="list-style-type: none"> ✓ После включения выполняется инициализация прибора.
2	Эффективность омывающей струи уменьшается.	<ul style="list-style-type: none"> ▶ Очистить или заменить форсунку штуцера для омывания. → Смотреть «Очистка форсунки штуцера для омывания», страница 29 ▶ Удалить из прибора известковый налет. → Смотреть «Удаление известкового налета», страница 25
3	Температура воды для омывания больше не соответствует настроенной.	<ul style="list-style-type: none"> ▶ Удалить из прибора известковый налет. → Смотреть «Удаление известкового налета», страница 25 ▶ Отключить унитаз-биде с помощью сетевого выключателя на 30 секунд. ▶ Снова включить унитаз-биде с помощью сетевого выключателя. <p>Результат</p> <ul style="list-style-type: none"> ✓ После включения выполняется инициализация прибора.

Устойчивое развитие

Группа Geberit и устойчивое развитие

В качестве ведущего производителя сантехнического оборудования на европейском рынке компания Geberit уделяет особое внимание экономии воды, эффективности использования ресурсов и строительству с учетом принципов устойчивого развития. Уже на протяжении нескольких десятилетий наша группа доказывает, что долговременно успешный бизнес прекрасно сочетается с поддерживающими экологию и социально направленными действиями. Управление компанией в соответствии с принципами устойчивого развития одновременно помогает сократить расходы и снизить риски. Geberit хочет быть примером для своих клиентов, поставщиков и других партнеров и устанавливать новые стандарты. Для этого мы создаем экономящие воду и соответствующие принципам устойчивого развития изделия, стремимся к надежным, безвредным для окружающей среды и эффективно использующим ресурсы производственным процессам, практикуем высокие стандарты экологичности и деловой этики при закупках и логистике и создаем достойные условия работы для наших более 12 000 активных и компетентных сотрудников по всему миру. Компания Geberit также реализует благотворительные проекты по улучшению сантехнических условий по всему миру, проявляя таким образом социальную ответственность.

Экологичный дизайн – отчетность о воздействии на экологию

В основу производства изделий, соответствующих принципам устойчивого развития, положен систематический инновационный процесс, целью которого является выбор максимально экологичных материалов и принципов функционирования, снижение рисков до минимума и достижение высокого показателя эффективности использования ресурсов. При необходимости по описанному в данном руководстве изделию может быть предоставлен отчет о воздействии на экологию.

Экологические подсказки

Данное изделие отличается большой продуманностью, в том числе во всем, что касается потребления энергии, воды и других ресурсов (см. также технические данные). Вы как пользователь можете уменьшить экологический след изделия, соблюдая следующие рекомендации:

- Выключать устройство при отъезде в отпуск.
- Вручную прерывать функцию омывания для экономии горячей воды.
- Использовать меньше туалетной бумаги.
- Выключить функцию нагрева водонагревателя, если для омывания не используется горячая вода.
- Использовать экологически безопасные чистящие средства.
- Для увеличения срока службы устройства следует регулярно проводить техническое обслуживание и обращаться с ним аккуратно.
- Передавать неисправные устройства для технической правильной утилизации компании Geberit или специально указанным производителем предприятиям.

Компоненты

Данное изделие соответствует требованиям Директивы 2011/65/ЕС:08-06-2011 (Директива по ограничению использования некоторых опасных веществ в электрическом и электронном оборудовании) и не содержит опасных для окружающей среды материалов, таких как свинец, ртуть, кадмий и хром VI.

Изделие отвечает также предписанию Европейского Союза о химических веществах EGV 1907/2006:18-12-2006 (Правила регистрации, оценки, санкционирования и ограничения химических веществ (REACH)), регулирующему их обязательную регистрацию, оценку, допуск и ограничения.

Утилизация старого электрического и электронного оборудования



Следуя требованиям Директивы 2012/19/ЕС:04-07-2012, производители электрического оборудования обязаны принимать старое оборудование и утилизировать его надлежащим образом. Данный символ указывает на то, что изделие не может быть утилизировано вместе с другими отходами. Для технически правильной утилизации старое оборудование следует возвращать непосредственно компании Geberit. Адреса пунктов приема можно узнать у официальных распространителей продукции компании Geberit.

Гарантия для конечного пользователя

Гарантия для конечного пользователя

Настоящая гарантия для конечного пользователя действительна наряду с предусмотренной законом ответственностью договорной стороны за дефекты изделия, но не затрагивает данную ответственность.

Ответственная за установку изделия Geberit AquaClean (далее по тексту «изделие») компания Geberit (далее по тексту «Geberit») предоставляет на изделие с указанным в гарантийном талоне серийным номером следующую гарантию:

1. Geberit предоставляет гарантию сроком на 3 года со дня установки изделия у конечного пользователя («гарантийный срок»), на то, что изделие не содержит брака материала и производственных дефектов. Объем гарантийных обязательств:
 - a) В течение первых 2 лет гарантийного срока компания Geberit через сервисную службу, уполномоченную компанией Geberit, бесплатно устраняет любой брак материала и производственные дефекты путем ремонта или замены дефектных деталей.
 - b) В течение третьего года гарантийного срока компания Geberit в случае брака материала и производственного дефекта бесплатно поставляет запасные части для дефектных деталей в сервисную службу, авторизованную компанией Geberit.
2. Предъявление конечным пользователем прочих претензий к компании Geberit по данной гарантии исключено.
3. Удовлетворение претензий по гарантии возможно лишь при выполнении следующих условий:
 - a) Установка изделия и его ввод в эксплуатацию были осуществлены специализированным сантехническим предприятием или авторизованной сервисной службой Geberit.
 - b) В конструкцию изделия не было внесено никаких изменений, в частности, не удалялись и не заменялись детали, и не производилась установка дополнительного оборудования.
 - c) Причиной возникновения дефекта изделия не были его ненадлежащие установка или использование, а также недостаточные уход или техобслуживание.
 - d) Предъявление гарантийных претензий в течение третьего года возможно только в том случае, если прилагаемый гарантийный талон был полностью заполнен и передан конечным пользователем в местное представительство компании Geberit в течение 90 рабочих дней с даты установки.
4. Настоящая гарантия действительна в странах, в которых компания Geberit имеет официального распространителя своей продукции или партнера по сбыту.
5. Настоящая гарантия применяется в соответствии с нормами материального права страны местонахождения компании Geberit. Применение положений конвенции ООН о договорах международной купли-продажи товаров абсолютно исключено. Разногласия, вытекающие из настоящей гарантии, рассматриваются исключительно в суде по местонахождению компании Geberit.

Технические характеристики и соответствие требованиям

Технические данные

Номинальное напряжение	230 В перем. тока
Частота тока	50 Гц
Потребляемая мощность	2000 Вт
Потребляемая мощность в режиме ожидания	≤ 0,5 Вт
Степень защиты	IPX4
Класс защиты	I
Подключение к сети	Подключение к сети посредством штепсельной вилки с 3-жильным гибким кабелем в защитной оболочке
Длительность омывания	50 с
Число уровней напора омывающей струи	5
Температура воды	37 °С
Рабочая температура	5–40 °С
Гидравлическое давление	50–1000 кПа
	0,5–10 бар
Минимальное гидравлическое давление	0,5 бар
	50 кПа
Расчетный расход	0,02 л/с
Максимальная нагрузка на сиденье унитаза	150 кг

Сертификат соответствия

Сертификат соответствия можно получить у официальных распространителей продукции компании Geberit.

(CH) Geberit Vertriebs AG

Schachenstrasse 77
CH-8645 Jona
T 0848 882 982
www.geberit-aquaclean.ch

(DE) Geberit Vertriebs GmbH

Kundendienst / Servicestelle
Theuerbachstrasse 1
D-88630 Pfllendorf
T (075 52) 934 10 11
F (075 52) 934 866
www.geberit-aquaclean.de

(AT) Geberit Vertriebs GmbH & Co. KG

Geberitstrasse 1
A-3140 Pottenbrunn / St. Pölten
T (01) 577 11 77
F (01) 577 11 77 - 21
www.geberit-aquaclean.at

(AE) Geberit International Sales AG

Dubai Branch
B702-B705
Building No. 1
Dubai Design District
PO Box
UAE-282317 Dubai
T +971 4 204 5477
F +971 4 204 5497
www.geberit.ae

(BE) Geberit nv

Beaulieustraat 6
B-1830 Machelen
T +32 2 252 0111
F +32 2 251 0867
www.geberit-aquaclean.be

(BG) Юнитрейд Интернешънъл ЕООД

бул. "Черни връх" 161-A
1407 София
T 02/ 968 11 11
F 02/ 968 10 01
www.unitrade-bg.com

(CN) 吉博力(上海)贸易有限公司

地址: 上海市嘉定区南翔高科
技园区惠平路1515号
邮编: 201802

(CZ) Geberit spol. s r.o.

Sokolovská 2408/222
190 00 Praha 9
T +420 547 212 335
F +420 547 212 340
www.geberit.cz

(DK) Geberit A/S

Lægårdsvej 26
DK-8520 Lystrup
T +45 86 74 10 86
F +45 86 74 10 98
www.geberit-aquaclean.dk

(ES) Geberit, S.A.U.

Plaza Europa, 2 - 4, 6ª planta
ES-08902 L'Hospitalet del Llobregat
(Barcelona)
T +34 902 170 635
www.geberit-aquaclean.es

(FI) Geberit Oy

Tahkotie 1
FI - 01530 VANTAA
P +358 9 867 8450
www.geberit.fi

(FR) Geberit France

ZA du Bois Gasseau - CS40252 Samoreau
FR-77215 Avon Cedex
Téléphone 01 60 71 66 61
T +33(0)825 801 603
F +33(0)825 801 604
www.geberit-aquaclean.fr

(GB) Geberit Sales Ltd.

Geberit House
Edgehill Drive
Warwick
CV34 6NH
T (0)1926 516 800
T (0)1926 516 809
In Eire T +44 1622 717 811
www.geberit-aquaclean.co.uk

(HR) Predstavništvo Geberit

prodaja d.o.o. Ruše
Samoborska cesta 218
10090 Zagreb, HR
T +385 1 3867 800
F +385 1 3867 801
www.geberit.hr

(HU) Geberit Kft

1117 Budapest,
Aliz utca 2.
T +36 1 204 4187
www.geberit.hu

(IT) Geberit Marketing e Distribuzione SA

Via Gerre 4
CH-6928 Manno
T +41 91 611 92 92
F +41 91 611 93 93
www.geberit-aquaclean.it

(LU) Geberit Luxembourg

61, avenue de la Libération
L-3850 Schifflange
T +352 54 52 26
F +352 54 54 91
www.geberit.lu

(NL) Geberit B.V.

Fulltonbaan 15
3439 NE Nieuwegein
T +31 (0)3060 57700
F +31 (0)3060 53392
www.geberit-aquaclean.nl

(NO) Geberit AS

Luhrtoppen 2
N-1470 Lørenskog
T +47 67 97 82 00
www.geberit-aquaclean.no

(PL) Geberit Sp. z o.o.

ul. Postępu 1
02-676 Warszawa
T +48 22 843 06 96
www.geberit-aquaclean.pl

(PT) Geberit Tecnologia Sanitária, S.A

Rua Cupertino de Miranda, nº 12 - 2ª A
PT-1600-485 LISBOA
www.geberit.pt

(RO) Geberit International Sales AG

Splaiul Unirii, Nr. 86, Et. 3
Sector 4, Bucharest
T +40 21 330 30 80/81
F +40 21 330 31 61
www.geberit.ro

(RS) Geberit - Predstavništvo za

Republiku Srbiju i Republiku Crnu Goru
Vojvode Skopljanca 24
SR - 11000 Beograd
T + 381 11 30 96 430
F + 381 11 30 96 431
www.geberit.rs

(RU) ООО „ГЕБЕРИТ РУС“

Олимпийский пр., 16, стр.5, 5 этаж
129110 Москва
тел.: +7 495 783 83 30
www.geberit.ru

(SE) Geberit AB

Folketshusgatan 1
Box 140
295 22 Bromölla
T +46 40 680 89 30
www.geberit.se

(SI) Geberit prodaja, d.o.o.

Bezena 55
2342 Ruše
T 01 586 22 00
F 01 586 22 19
www.geberit.si

(SK) Geberit Slovensko s.r.o.

Karadžičova 10
821 08 Bratislava 2
T +421 2 49 20 30 71
www.geberit.sk

(TR) Geberit Tesisat Sistemleri Tic Ltd. ti.

Iğerenköy Mah. Engin Sok. No. 10,
34752 Atasehir- Ystanbul, Turkey
T +90 216 340 82 73
F +90 216 340 82 79
www.geberit.com.tr

(ZA) Geberit Southern Africa (Pty.) Ltd.

6 Meadowview Lane,
Meadowview Business Estate,
Longmeadow,
Linbro Park
Johannesburg, South Africa
T +27 11 444 5070
F +27 11 444 5992
www.geberit.co.za